

# 001DC007AC

## CAME

CAME Group S.p.A  
Viale delle Industrie, 89/c  
31030 Dossan di Casier-TREVISO-Italy  
www.came.it-info@came.it

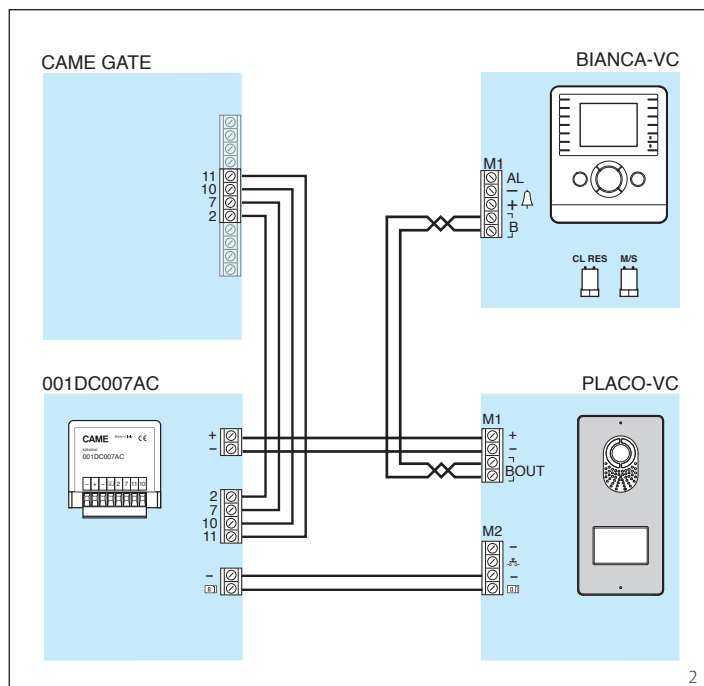
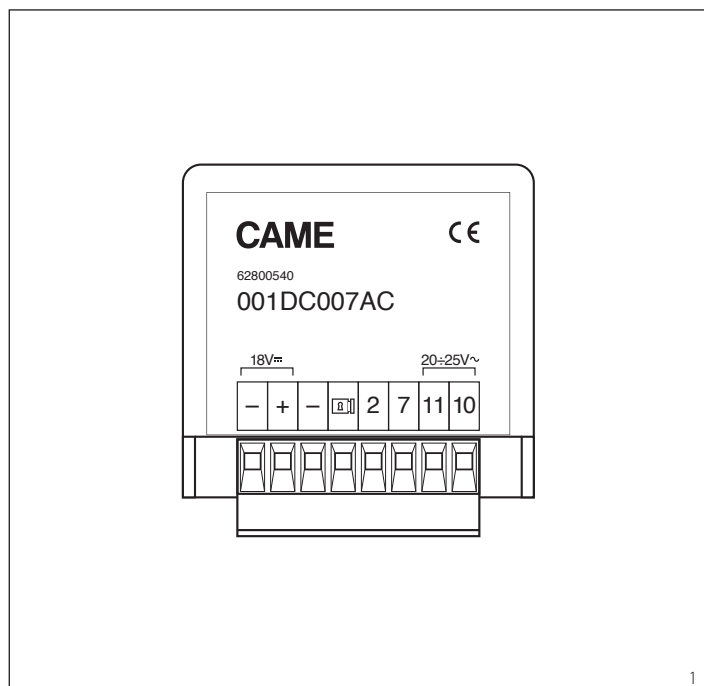

### I ISTRUZIONI PER L'INSTALLAZIONE

Il convertitore AC/DC 001DC007AC è un dispositivo dedicato all'installazione di citofoni e videocitofoni accoppiati ad un automatismo per cancello compatibile dotato di una uscita accessoria. Con soli 4 fili che connettono il cancello e il kit citofonico/videocitofonico il dispositivo oltre ad alimentare il kit permette il controllo del cancello.

Il convertitore fornisce un'alimentazione regolata continua di 18 V e 1A, protetta da un fusibile auto-ripristinabile. Il comando 2-7 è effettuato da un contatto pulito (relè).

#### Funzione dei morsetti

- + Uscita alimentazione 18V DC
- 2 Uscita comando apertura verso cancello
- 10 Ingresso alimentazione 20÷25V AC
- 11 Ingresso comando apertura da posto esterno

#### Caratteristiche tecniche

- Dimensione: 57x57x20 mm
- Peso: 90grs
- Temperatura di stoccaggio: -40 °C a +100 °C.
- Temperatura di funzionamento: -30 °C a +85 °C.
- Circuito FR4 protetto da rivestimento
- Non sensibile alla condensa
- Connettori non a tenuta stagna

#### Funzione convertitore AC/DC

Tensione di ingresso minima: 20V AC  
Tensione di ingresso massima: 25 V AC  
Tensione di uscita: 18 V DC  
Corrente di uscita: 1 A  
Fusibile auto-ripristinabile: 1,1 A

#### Funzione dei comandi 2-7

Tensione di controllo: 12V 12,5mA  
Tensione di commutazione massima: 125 V AC o 60 V DC  
Potenza di commutazione massima: 60VA 30W

#### SMALTIMENTO

Assicurarsi che il materiale d'imballaggio non venga disperso nell'ambiente, ma smaltito seguendo le norme vigenti nel paese di utilizzo del prodotto. Alla fine del ciclo di vita dell'apparecchio evitare che lo stesso venga disperso nell'ambiente. Lo smaltimento dell'apparecchiatura deve essere effettuato rispettando le norme vigenti e privilegiando il riciclaggio delle sue parti costituenti. Sui componenti, per cui è previsto lo smaltimento con riciclaggio, sono riportati il simbolo e la sigla del materiale.

### EN INSTALLATION INSTRUCTIONS

The 001DC007AC AC/DC converter is a device designed for the installation of audio receivers and video receivers coupled with a compatible gate automation equipped with an accessory output.

With just 4 wires that connect the gate with the audio receiver/video receiver kit, the device not only supplies the kit but it also allows you to operate the gate.

The converter supplies regulated direct current at 18V and 1A, protected by an auto-resettable fuse. Command 2-7 is executed by a clean contact (relay).

#### Function of terminals

- + 18V DC supply output
- 2 Opening command output towards gate
- 10 20÷25V AC supply input
- 11 Opening command input from entry panel

#### Technical Features

- Dimensions: 57x57x20mm
- Weight: 90grams
- Storage temperature: -40 °C to +100 °C.
- Operating temperature: -30 °C to +85 °C.
- FR4 circuit protected by sheath
- Condensation proof
- Non-watertight connectors

#### AC/DC converter function

Minimum input voltage: 20V AC  
Maximum input voltage: 25 V AC  
Output voltage: 18 V DC  
Output current: 1 A  
Auto-resettable fuse: 1.1 A

#### Function of commands 2-7

Control voltage: 12V 12.5mA  
Maximum switching voltage: 125 V AC or 60 V DC  
Maximum switching power: 60VA 30W

#### DISPOSAL

Do not litter the environment with packaging material: make sure it is disposed of according to the regulations in force in the country where the product is to be used. When the equipment reaches the end of its life cycle, avoid discarding it within the environment. The equipment must be disposed of in compliance with current regulations, recycling its component parts wherever possible. Components that qualify as recyclable waste feature the relevant symbol and material acronym.

## D INSTALLATIONS-ANLEITUNG

Der AC/DC-Wandler 001DC007AC ist ein Gerät für die Installation von Sprech- und Videosprechanlagen, die mit einer kompatiblen Torautomatik mit einem Aux-Ausgang gekoppelt sind.

Mit nur 4 Drähten, die das Tor mit dem Sprechstellen-/Videosprechstellen-Kit verbinden, gestattet das Gerät neben der Versorgung des Tors auch seine Steuerung.

Der Wandler liefert eine Gleichstromversorgung mit 18 V und 1A und wird durch eine automatisch rückstellende Sicherung geschützt.

Der Befehl 2-7 wird durch einen potenzialfreien Kontakt (Relais) gesteuert.

### Funktionen der Klemmen

	Ausgangsspannung 18V DC
	Ausgang Öffnerbefehl zum Tor
	Eingangsspannung 20÷25V AC
	Eingang Öffnerbefehl von der Außenstelle

### Technische Eigenschaften

- **Abmessungen:** 57x57x20 mm
- **Gewicht:** 90 g
- **Lagertemperatur:** -40 °C bis +100 °C.
- **Betriebstemperatur:** -30 °C bis +85 °C.
- **Schaltkreis FR4 geschützt durch Verkleidung**
- **Nicht anfällig für Kondenswasserbildung**
- **Steckverbinder sind nicht wasserdicht**

### Betrieb AC/DC-Wandler

Minimale Eingangsspannung: 20 V AC  
Maximale Eingangsspannung: 25 V AC  
Ausgangsspannung: 18 V DC  
Ausgangsstrom: 1 A  
Automatisch rückstellende Sicherung 1,1 A

### Funktion der Befehle 2-7

Kontrollspannung: 12 V 12,5 mA  
Maximale Schaltspannung: 125 V AC oder 60 V DC  
Maximale Schaltleistung: 60 VA 30 W

### ENTSORGUNG

Achten Sie darauf, dass das Verpackungsmaterial nicht in die Umwelt gelangt, sondern entsprechend der gültigen gesetzlichen Bestimmungen des Landes entsorgt wird, in dem das Produkt verwendet wird.

Nach Ablauf der vorgesehenen Lebensdauer des Gerätes ist dieses ordnungsgemäß zu entsorgen.

Das Gerät muss entsprechend der geltenden gesetzlichen Bestimmungen entsorgt werden, wobei eine Wiederverwertung der Bestandteile erfolgen sollte.

Auf den Geräteteilen, für die eine Entsorgung mit Recycling vorgesehen ist, befindet sich das Symbol und die Abkürzung für das verwendete Material.

## F INSTRUCTIONS POUR L'INSTALLATION

Le convertisseur AC/DC 001DC007AC est un dispositif dédié à l'installation d'interphones et de portiers vidéo accouplés à un automatisme pour portail compatible, équipé d'une sortie accessoire.

Avec seulement 4 fils qui relient la porte et l'interphone/portier vidéo, le dispositif, en plus d'alimenter le kit permet le contrôle du portail.

Le convertisseur fournit une alimentation régulée continue de 18 V et 1A, protégée par un fusible à réarmement automatique.

La commande 2-7 est réalisée par un contact libre de potentiel (relais).

### Fonction des bornes

	Sortie alimentation 18V DC
	Sortie commande ouverture vers portail
	Entrée d'alimentation 20÷25V AC
	Entrée commande ouverture à partir de poste externe

### Caractéristiques techniques

- **Dimension :** 57x57x20 mm
- **Poids :** 90g
- **Température de stockage :** -40 °C à +100 °C.
- **Température de fonctionnement :** -30 °C à +85 °C.
- **Circuit FR4 protégé par un revêtement**
- **Insensible à la condensation**
- **Connecteurs non étanches**

### Fonction convertisseur AC/DC

Tension d'entrée minimum : 20V AC  
Tension d'entrée maximum : 25 V AC  
Tension de sortie : 18 V DC  
Courant de sortie : 1 A  
Fusible à réarmement automatique : 1,1

### Fonction des commandes 2-7

Tension de contrôle : 12V 12,5mA  
Tension de commutation maximum : 125 V AC ou 60 V DC  
Puissance de commutation maximum : 60VA 30W

### ÉLIMINATION

Vérifier que le matériel d'emballage n'est pas rejeté dans l'environnement mais éliminé conformément aux normes légales en vigueur dans le pays d'utilisation du produit.

À la fin du cycle de vie de l'appareil, il faut éviter que celui-ci ne soit rejeté dans l'environnement.

L'élimination de l'appareillage doit être réalisée en respectant les normes légales en vigueur et en privilégiant le recyclage des éléments qui le constituent.

Sur les composants pour lesquels est prévue une élimination par recyclage figurent le symbole et le sigle du matériau.

## ES INSTRUCCIONES PARA LA INSTALACION

El convertidor CA/CC 001DC007AC es un dispositivo destinado a la instalación de porteros automáticos y videoporteros acoplados a un automatismo para cancela compatible provisto de una salida accesoria.

Con solo 4 cables de conexión entre la cancela y el kit de portero automático/videoportero, el dispositivo permite controlar la cancela además de alimentarla.

El convertidor suministra una alimentación regulada continua de 18 V y 1A, protegida mediante un fusible con rearme automático.

Los mandos 2-7 se accionan mediante un contacto libre (relé).

### Función de los bornes

	Salida de alimentación 18V CC
	Salida para mando de apertura hacia cancela
	Entrada de alimentación 20-25V CA
	Entrada para mando de apertura desde placa de calle

### Características técnicas

- **Dimensiones:** 57x57x20 mm
- **Peso:** 90 g
- **Temperatura de almacenamiento:** -40 °C a +100 °C.
- **Temperatura de funcionamiento:** -30 °C a +85 °C.
- **Circuito FR4 protegido por revestimiento**
- **No sensible a la condensación**
- **Conectores no estancos**

### Funcionamiento del convertidor CA/CC

Mínima tensión de entrada: 20V CA  
Máxima tensión de entrada: 25 V CA  
Tensión de salida: 18 V CC  
Corriente de salida: 1 A  
Fusible con rearme automático: 1,1 A

### Funcionamiento de los mandos 2-7

Tensión de control: 12V 12,5mA  
Máxima tensión de conmutación: 125 V CA o 60 V CC  
Máxima potencia de conmutación: 60VA 30W

### ELIMINACIÓN

Asegúrese de que el material del embalaje no sea liberado al medio ambiente, sino eliminado con arreglo a las normas vigentes en el país de uso del producto.

Al final del ciclo de vida del aparato, evite que sea liberado al medio ambiente.

La eliminación del equipo debe realizarse cumpliendo las normas vigentes y propiciando el reciclaje de sus componentes. En los componentes reciclables figuran el símbolo y la sigla del material.

## P INSTRUÇÕES PARA A INSTALAÇÃO

O conversor AC/DC 001DC007AC é um dispositivo dedicado à instalação de intercomunicadores e vídeo porteiros acoplados a um automatismo para portão compatível, equipado com uma saída acessória. Com apenas 4 fios que ligam o portão e o kit porteiro/vídeo porteiro o dispositivo além de alimentar o kit permite o controlo do portão.

O conversor fornece uma alimentação regulada contínua de 18 V e 1A, protegida por um fusível auto-reiniciável. O comando 2-7 é feito por um contacto limpo (relé).

### Função dos terminais

	Saída de alimentação 18V DC
	Saída de comando de abertura do portão
	Entrada de alimentação de 20 a 25V AC
	Entrada de comando de abertura da placa botoneira

### Características técnicas

- **Tamanho:** 57x57x20 mm
- **Peso:** 90 g.
- **Temperatura de armazenamento:** -40 °C a +100 °C.
- **Temperatura de funcionamento:** -30 °C a +85 °C.
- **Circuito FR4 protegido por revestimento**
- **Não sensível à condensação**
- **Conectores não herméticos**

### Função conversor AC/DC

Tensão de entrada mínima: 20V AC  
Tensão de entrada máxima: 25 V AC  
Tensão de saída: 18 V DC  
Corrente de saída: 1 A  
Fusível auto-reiniciável: 1,1 A

### Função dos comandos 2-7

Tensão de controlo: 12V 12,5mA  
Tensão de comutação máxima: 125 V AC ou 60 V DC  
Potência de comutação máxima: 60VA 30W

### ELIMINAÇÃO

Certifique-se de que o material da embalagem não é abandonado no meio ambiente, mas eliminado seguindo as normas aplicáveis no país de utilização do produto.

No fim do ciclo de vida do aparelho, evite que o mesmo seja abandonado no ambiente.

A eliminação do equipamento deve ser realizada respeitando as normas aplicáveis e privilegiando a reciclagem dos seus componentes.

Nos componentes, para os quais é prevista a eliminação por reciclagem, está indicado o símbolo e a sigla do material.

## NL INSTRUCTIES VOOR DE INSTALLATIE









De AC/DC-omzetter 001DC007AC is een toestel dat bestemd is voor de installatie van parlofoon- en deurvideosystemen met een compatibele automatisering voor hekken die uitgerust is met een bijkomende uitgang.

Het toestel voorziet de kit van stroom met slechts 4 draden die het hek met de kit in verbinding stellen. Het kan ook worden gebruikt om het hek te besturen.

De omzetter biedt een continue geregelde stroomvoorziening van 18 V en 1 A, beschermd door een zelfherstellende zekering.

De besturing 2-7 wordt uitgevoerd door een schoon contact (relais).

### De klemmen

	Uitgang voeding 18V DC
	
	Uitgang besturing opening naar hek
	
	Ingang voeding 20÷25V AC
	
	Ingang besturing opening van buitenpost
	

### Technische kenmerken

- Afmeting: 57x57x20 mm
- Gewicht: 90 gr
- Bewaringstemperatuur: -40°C tot +100°C.
- Werkingstemperatuur: -30 °C tot +85 °C.
- Beschermd circuit FR4
- Niet gevoelig voor condensatie
- Aansluiting niet waterdicht

### Functie AC/DC-omzetter

Min. ingangsspanning: 20V AC  
Max. ingangsspanning: 25 V AC  
Uitgangsspanning: 18 V DC  
Uitgangsstroom: 1 A  
Zelfherstelbare zekering: 1,1 A

### Functie van de besturingen 2-7

Controlespanning: 12V 12,5mA  
Max. schakelspanning: 125 V AC of 60 V DC  
Max. schakelvermogen: 60VA 30W

### AFDANKEN

Zorg ervoor dat het materiaal van de verpakking niet in het milieu terecht komt, maar afgedankt wordt volgens de wetgeving die van kracht is in het land waar het product gebruikt wordt. Vermijd dat het toestel aan het einde van haar levensduur in het milieu terecht komt.

Het toestel moet afgedankt worden in overstemming met de geldende wetgeving. Geef voorkeur aan het recyclen van de onderdelen.

Op de onderdelen die gerecycled kunnen worden is het symbool en de afkorting van het materiaal aangebracht.









## RU ИНСТРУКЦИИ ПО УСТАНОВКЕ

Преобразователь AC/DC 001DC007AC представляет собой устройство, предназначенное для установки домофонов и видеодомофонов, совмещенных с системой автоматического управления двери, оснащенной одним дополнительным выходом.

При помощи всего лишь 4 проводов, соединяющих дверь с модулем домофона/видеодомофона, устройство не только обеспечивает питание блока, но и осуществляет контроль двери.

Преобразователь обеспечивает постоянное отрегулированное питание на 18 V и 1A, с защитой самовосстанавливающимся плавким предохранителем. Контроль команды 2-7 осуществляется чистым контактом (реле).

### Функция клемм

	Выход питания 18V DC
	
	Выход команды открытия двери
	
	Вход питания 20÷25V AC
	
	Вход команды открытия с вызывной панели
	

### Технические характеристики

- Размер: 57x57x20 мм
- Вес: 90 г.
- Температура хранения: от -40 °C до +100 °C.
- Температура функционирования: от -30 °C до +85 °C.
- Контур FR4 защищен покрытием
- Не чувствительный к конденсату
- Негерметичные разъемы

### Функция AC/DC преобразователя

Минимальное напряжение на входе: 20V AC  
Максимальное напряжение на входе: 25 V AC  
Напряжение на выходе: 18 V DC  
Ток на выходе: 1 A  
Самовосстанавливающийся плавкий предохранитель 1,1 A

### Функция команд 2-7

Контрольное напряжение: 12V 12,5mA  
Максимальное напряжение коммутации: 125 V AC или 60 V DC  
Максимальная мощность коммутации: 60VA 30W.

### УТИЛИЗАЦИЯ

Убедитесь, что упаковочный материал не выбрасывается в окружающую среду, его утилизация осуществляется в соответствии с действующими нормами страны использования устройства. При завершении срока службы устройства избегайте его выброса в окружающую среду.

Утилизация устройства должна осуществляться в соответствии с действующими нормами, при возможности производя переработку составляющих его частей.

На компонентах, для которых предусмотрена утилизация с переработкой, приведены символ и обозначение материала.

